

RISO



Ускорьте цветную печать

ComColor

3050
3010



УСКОРЪТЕ ЦВЕТН



ComColor 3050



ComColor 3010



RISO представляет полноцветные принтеры ComColor 3050 и 3010, два мощных печатных аппарата с высокой производительностью и потрясающей надежностью. Продуманная конструкция и дружелюбный интерфейс обеспечивают предельную простоту работы пользователя и не подразумевают обучения оператора.

Что ещё? Экстремальная экономичность!

Низкая себестоимость оттиска обусловлена малыми сервисными и временными затратами, экономичным расходом краски, а также возможностью печати на дешевой бумаге.

Вдобавок, принтеры серии ComColor

имеют предельно низкое

энергопотребление, в отличие, например, от копиров. Всё это гарантирует наилучшее

соотношение цены, производительности и качества печати. ComColor -

это идеальное решение для производительной и экономичной печати

по требованию больших полноцветных тиражей.

УЮ ПЕЧАТЬ

ВЫСОКАЯ СКОРОСТЬ И УНИВ

ComColor 3050/3010 предоставляет Вам все возможности для высокопроизводительной печати самых разных полноцветных материалов. Продуманный пользовательский интерфейс и масса полезных и удобных функций обеспечивают предельную простоту работы, даже при выполнении самых сложных печатных заданий. Скорость печати **90** страниц в минуту ^{*1} позволяет напечатать 1000 листов за 11 минут. Оба принтера идеально подходят для печати в офисах, школах и других подобных учреждениях.

БОЛЬШИЕ ОБЪЕМЫ ПЕЧАТИ И ПРОИЗ

Принтеры серии ComColor обладают не только высокой скоростью, но и потрясающей надежностью. Они сконструированы в расчете на большую и длительную нагрузку объемными тиражами. Максимальный объем загружаемой бумаги достигает **2.500** листов ^{*2*3} или 1000 листов ^{*2*4}, что обеспечивает длительную непрерывную печать. А один комплект картриджей СМУК ^{*5} настолько экономично расходуется, что позволяет печатать десятки многотысячных тиражей без замены краски.

ИЗЯЩНЫЙ И КОМПАКТНЫЙ



Принтеры ComColor существенно компактнее своих предшественников - всего **121** см в ширину и **102** см в высоту ^{*6}. Они легко впишутся в любой современный офис, отвечая потребности в высокоскоростной и объемной печати, которая часто встречается во многих организациях и учреждениях.

ComColor - ВЫСОКОЭКОНОМИЧНАЯ ПЕЧАТЬ

Серия принтеров ComColor обладает потрясающе низкой себестоимостью полноцветной печати. К тому же огромная скорость печати существенно уменьшает временные затраты на выполнение печатного задания. И вдобавок - очень низкое энергопотребление. Все это вместе позволит Вам сделать крайне дешевый цветной оттиск.

ЕРСАЛЬНОСТЬ

ВОДИТЕЛЬНОСТЬ



- *1: A4 - портрет, односторонняя печать, обычная бумага 85 г/м², уровень плотности печати 3 (средний)
- *2: При использовании обычной бумаги 85 г/м²
- *3: для принтера ComColor 3050
- *4: для принтера ComColor 3010
- *5: картридж краски объемом 1.000 мл
- *6: для принтера ComColor с основным приемным лотком
- *7: A4 - портрет, обычная бумага 85 г/м², уровень плотности печати 3 (средний)

ENGINE TECHNOLOGY
FORCEJET™



Линейная система расположения печатных головок - для высокой скорости печати

Технология печати FORCEJET была разработана на основе систем высокопроизводительной промышленной струйной печати. Четыре параллельных линии печатающих головок (цвета: циан, черный, маджента, желтый) позволяют наносить полноцветное изображение на лист A4 формата за один проход бумаги. Точнейший восьми шаговый контроль управления каждой каплей краски гарантирует отличный результат даже на самой высокой скорости печати.

Высокоскоростная дуплексная печать

Принтеры ComColor выполняют двустороннюю печать так же легко, как одностороннюю, и с такой же скоростью. После того как лицевая сторона уже отпечатана, лист переворачивается с помощью специального механизма и вторично подается под печатающие головки. Этот инновационный механизм позволяет достичь поразительной скорости печати - 45 двусторонних листов (90 страниц) в минуту*7.

Прямой путь бумаги - гарантия стабильной подачи

В принтерах используется прямая система подачи бумаги, при которой листы подаются под печатающие головки горизонтально. Бумага подается очень точно даже при максимальной скорости печати. Множество сенсоров и механизмов контролируют точное соответствие скорости подачи бумаги и количества краски, которое подают печатающие головки.

Специальные быстросохнущие краски

Для серии принтеров ComColor были разработаны специальные пигментные краски на масляной основе. Они мгновенно высыхают и поэтому не оставляют следов на обратной стороне копий, не вызывают деформации бумаги, делают возможной дуплексную струйную печать на скоростях, которые ранее были недостижимы. Кроме того, краски влагостойкие и не выгорают на солнце, они идеально подходят для коммерческого использования.

Широкая запечатываемая поверхность

При комплектации принтеров ComColor специальным широким лотком для бумаги, можно печатать на листах размером 340 мм x 550 мм. Максимальное поле печати при этом достигает 210 мм x 544 мм, что превышает формат A4.

СКОНСТРУИРОВАННЫЕ ДЛЯ ЛЕГКОЙ РАБОТЫ

ПРОСТАЯ РАБОТА ДЛЯ ОПЕРАТОРА



Цветная ЖК сенсорная панель

Большая 8,5-дюймовая сенсорная панель позволяет почувствовать «управление на кончиках пальцев». Все операции интуитивно понятны, экраны логически сгруппированы и упорядочены, так, что невозможно ошибиться. Вы можете вывести на исходный экран «быстрые клавиши» наиболее часто используемых Вами команд для ускорения и упрощения всего печатного цикла.

Легко читаемый текст

Все фонты, используемые в экранах ЖК-панели, специально подобраны для легкости чтения. И это еще один путь, которым RISO облегчает работу пользователя ComColor принтера.

Четкие цвета

Все цвета, используемые в ЖК-панели, цвета клавиш на сенсорном экране, светодиодных индикаторов, цвета в драйвере принтера и консоли и др. были самым тщательным образом подобраны для максимальной читабельности и понятности.

Быстрый доступ к нужным функциям

Все основные функции отображены на сенсорной панели. Также существует возможность вынести на основной экран клавиши команд, наиболее часто используемых Вами.

Эргономичный дизайн фронтальных лотков

Дизайн фронтальных лотков подачи бумаги тщательно продуман - ручки для выдвигания лотков очень удобны и эргономичны.



Фронтальный доступ

Две передние дверцы обеспечивают быстрый и легкий доступ к внутреннему содержимому машины. Таким образом, замена картриджа краски, процесс чистки, удаление застрявшей бумаги происходят максимально быстро.



Цвет лотков

Даже цвет лотков подобран так, чтобы наличие или отсутствие бумаги было сразу заметно.



Светодиодные индикаторы

Большие и яркие светодиодные индикаторы подтверждают принятую команду, сообщают об ошибках или предупреждают о возможных проблемах.

Звуковые сигналы

Звуковые сигналы, слышные в любом месте офиса, предупреждают о возникающих ошибках и сообщают о необходимости подойти к принтеру.

Приостановка копирования

Если Вы выполняете очень длинное печатное задание, и Вам нужно срочно что-нибудь напечатать, то можно воспользоваться функцией приостановки копирования, напечатать срочный тираж и затем продолжить выполнение основного печатного задания.

КОПИРОВАНИЕ И СКАНИРОВАНИЕ

МОЩНЫЙ СКОРОСТНОЙ СКАНЕР - ДЛЯ РАСШИРЕНИЯ
ФУНКЦИОНАЛЬНЫХ ВОЗМОЖНОСТЕЙ

СКОРОСТНОЙ ЦВЕТНОЙ СКАНЕР 40 СТР./МИН.



Scanner HS4000

Добавьте опционный цветной сканер к Вашему принтеру, и он превратится в МФУ с огромной скоростью сканирования - 40 страниц в минуту*1, с устройством подачи оригиналов - 100 листов*2, с возможностью автоматического одно /двухстороннего сканирования. Сканер позволит не только быстро и удобно копировать печатные материалы, но и передавать их в компьютер и собирать в отдельные документы.

1*: A4-ландшафт, односторонний

2*: для бумаги, меньшей чем B4

Выберите разметку страницы

Для того чтобы выбрать и предустановить наиболее часто используемые Вами финишные опции и разметку страницы, достаточно выбрать их из предложенных вариантов.



Дополнительные копии

Последняя из выполняемых работ остается в памяти принтера, что позволяет при необходимости допечатать тираж. Эту функцию можно отменить, если того требует секретность документов.

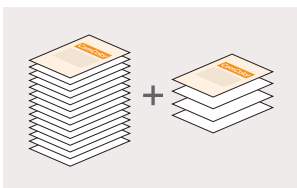

Печать даты и номера страницы

Для соответствия документов общепринятым стандартам, Вы можете добавить в верхней или нижней части страницы дату и номер страницы.

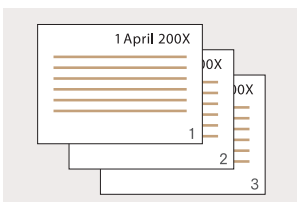

Автоматическая подача оригиналов (АПО). Функция «сканирование и пауза».

Если в Вашем документе страницы больше, чем емкость АПО (100 страниц), Вы можете использовать функцию "сканирование и пауза" и загружать документ в АПО частями - до 1000 односторонних страниц или 500 двухсторонних.

Удаление тени от разворота книги

Когда сканируется толстая книга или журнал, то на копиях часто возникает тень от разворота. С помощью полезной функции удаления тени можно получить чистые копии без тени.

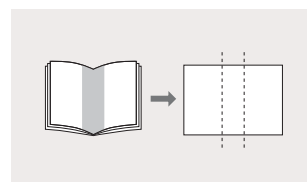

Смешение оригиналов разного размера

Иногда приходится сканировать различные оригиналы в один документ, причем оригиналы могут быть разного формата. Эта задача легко решается с помощью функции "смешения оригиналов разного размера".

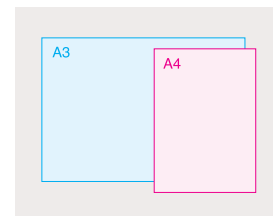

Функция подавления фона

Эта удобная функция позволяет Вам уменьшить или полностью стереть фон оригинала или цветной бумаги, если Вы работаете со сканером.

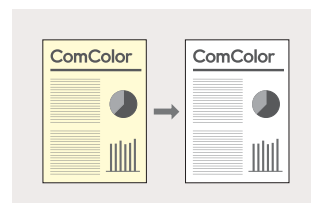

ДОПОЛНИТЕЛЬНЫЕ ФУНКЦИИ ДЛЯ ВСЕХ ПЕЧАТНЫХ ЗАДАЧ ОФИСА

Мультиплицирование

Эта функция позволяет многократно расположить на одной копии один и тот же оригинал или несколько разных оригиналов, как например, при спуске полос для буклета.



Гамма контроль

Гамма контроль позволяет Вам настроить контраст и яркость изображения. Кроме того Вы можете очень тонко подстроить насыщенность каждого цвета в отдельности. Эти возможности позволяют достичь наилучшего результата в отображении полутонов, как при печати цветного, так и черно-белого изображения.



Функция «листоподбор/разделительный лист»

Функция «листоподбора» работает в двух режимах. Первый из них «сортировка» - когда требуется определенное количество комплектов, в которых страницы идут в нужном порядке. Второй режим «группировка» - когда необходимы комплекты, содержащие заданное количество копий каждой страницы. В обоих случаях можно использовать разделительный лист между комплектами печатных заданий.

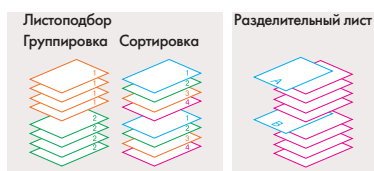

Сглаживание линий

Если в тексте или на фотографии линии отображаются лесенкой, то для устранения этого эффекта используйте режим сглаживания линий.

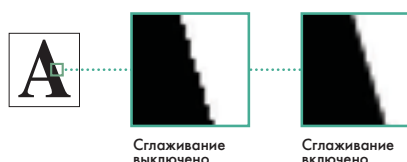

Добавление обложки

В качестве разделительного листа можно использовать предварительно отпечатанную обложку или просто цветной лист бумаги, которые в дальнейшем послужат или первым или последним листом комплекта.

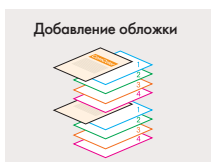

«Водяные знаки»

Печать «водяных знаков» позволяет ставить на документах различные пометки, типа «важно», «конфиденциально», «циркулярный» и т.д. Вы легко можете задавать размер, цвет и положение пометки на листе.

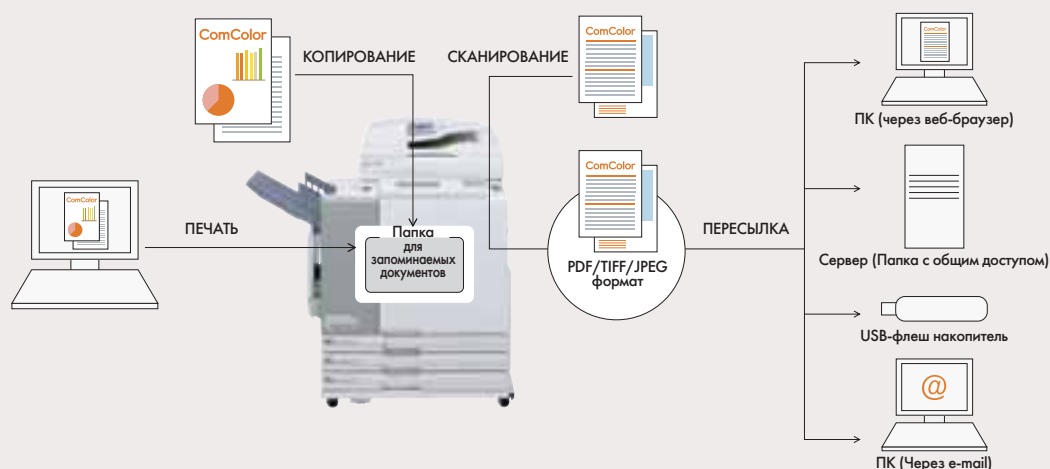
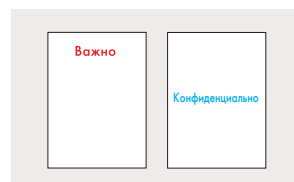

Запомнить в папку/PIN-код

Функция «запомнить в папку» позволяет Вам запоминать данные в принтере - как с Вашего компьютера, так и со сканера - для печати или последующей повторной распечатки тиража. Сохраненные данные можно вывести четырьмя путями: послать на компьютер через веб-браузер; послать на компьютерный сервер в папку с общим доступом (чтобы просмотреть или распечатать файлы пользователи должны авторизоваться);

послать на USB-флэшку; послать на компьютер по e-mail. Если Ваши данные секретны, и они не должны попасть никому на глаза, то Вам поможет функция «PIN-код», которая позволяет закодировать доступ к отсканированным данным, сохраненным на внутреннем жестком диске принтера. Вы можете быть уверенными, что данные будут доступны только при вводе корректного PIN-кода.

ВОЗМОЖНОСТИ PostScript



Adobe® PostScript® 3™
ComColorExpress IS900C

Adobe® PostScript® 3™

Оptionный контроллер IS900C, использующий Adobe® PostScript® 3™, позволяет Вам распечатывать документы, созданные с помощью PostScript-ориентированного программного обеспечения. Двухъядерный процессор Intel® Core™ 2 и 320Gb жесткий диск обеспечивают высокую скорость обработки и печати данных. В систему изначально загружено 139 шрифтов и, конечно, Вы можете установить любые другие шрифты PostScript, необходимые Вам в работе. Вы можете смело положиться на мощь и качество Adobe PostScript 3 при печати самых сложных и визуально насыщенных документов.

Печать форм

Логотипы компаний, фирменные бланки, «шапки» писем и т.д. могут быть сохранены в качестве форм, на которых в дальнейшем Вы можете распечатывать любые документы, достаточно лишь вызвать из памяти необходимый шаблон. Эта функция незаменима при массовой печати информационных писем, рассылок, пайс-листов и другой информации на соответствующих бланках -формах. Функция

доступна также и в режиме дуплексной печати.

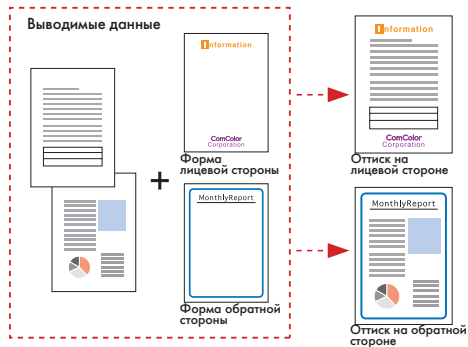

"Односторонний оверлей" + "Печать на форме на лицевой и обратной сторонах"

Печать переменных данных (PPML *1)

Эта функция позволяет сливать формы с потоками переменных данных, хранящихся в базах данных. Это могут быть имена, фамилии, адреса и другая индивидуальная информация. С помощью этой функции Вы легко напечатаете именные письма, конверты с адресами, счета, квитанции и др.

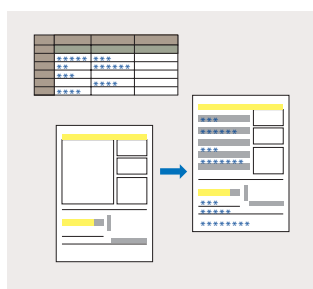

* 1: Доступно с ключом «IS900C Professional Package»

*2: Доступно с ключом «IS900C Advanced Package» или «IS900C Professional Package»

Функция архивирования

Вы можете архивировать часто повторяющиеся печатные задания в обработанном RIPом виде, что позволит распечатывать их непосредственно с панели диспетчера заданий. Это существенно экономит время на пересылку и обработку печатного задания при повторной печати.

Существует возможность перегруппировать задания, вставить пустые листы и даже комбинировать различные архивные задания *2.



Очередь печатных заданий

Пользователи могут послать множество печатных заданий на принтер одновременно. Они образуют очередь, которой Вы можете управлять, еще более повышая общую эффективность печати.



Функция кластеризации для максимальной эффективности

Если несколько принтеров ComColor объединены в сеть, Вы можете воспользоваться функцией кластеризации для оптимального распределения печатной нагрузки между принтерами. Эта функция позволяет автоматически перераспределять печатные задания, направляя их с занятых принтеров на освободившиеся. Кроме того можно выполнять большое печатное задание на нескольких принтерах параллельно, что дополнительно повышает производительность работы.

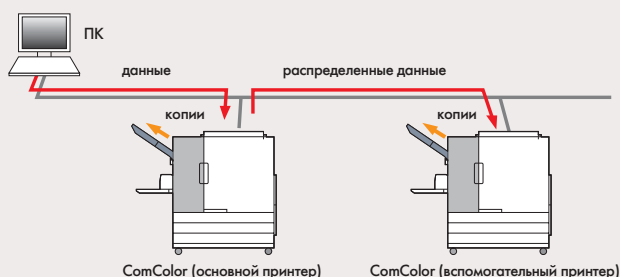

УПРАВЛЕНИЕ ДОСТУПОМ

Контроль использования

Пакет RISO-программного обеспечения дает возможность администратору сети управлять и контролировать использование принтера. На компьютере администратора отображается такая информация, как количество копий, сделанных каждым пользователем, тип бумаги, дополнительная обработка, комментарии к печатному заданию и др. Вся эта информация запоминается в SCV файл для дальнейшего анализа. Это дает все возможности для эффективного управления и контроля использования принтера.



PIN-код

Секретные документы должны быть защищены от посторонних глаз даже во время печати. PIN-код позволяет это сделать. Для этого достаточно при отправлении задания на печать просто задать PIN-код, состоящий из 8 цифр, а затем ввести его на управляющей панели принтера - задание будет немедленно распечатано, даже если другие задания стоят в очереди на печать.



Набор для идентификации

Этот опционный набор предотвращает неавторизованный доступ к принтеру. Только авторизованные пользователи допускаются к печати на принтере по идентификационной IC-карте*, также по карте доступна информация о количестве копий и частоте использования принтера авторизованным персоналом.

* применяемая карта: ISO 14443 тип A/тип C (FeliCa/Mifare).



ФУНКЦИИ, ПОВЫШАЮЩИЕ ЭКОНОМИЧНОСТЬ

Режим распознавания цветности

Этот режим был создан специально для документов, состоящих из страниц с цветным и черно-белым изображением - принтер автоматически определяет наличие или отсутствие цвета на странице и оптимизирует расход краски с целью уменьшения общего потребления краски и уменьшения стоимости страницы.

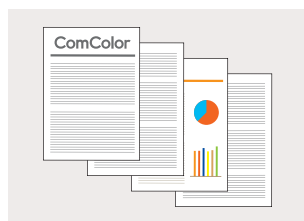

Удаление пустых страниц

Эта функция автоматически пропускает пустые страницы в Вашем документе, что экономит и время, и бумагу, и стоимость печати.

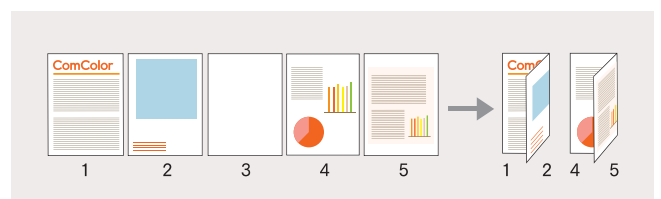

Режим экономии энергии

В целях энергосбережения сенсорная ЖК-панель выключается после определенного времени простоя, задаваемого пользователем. Простое нажатие клавиши возвращает панель в рабочее состояние. Также принтер переходит в «спящее» состояние после периода бездействия, определенного пользователем, оставаясь при этом в состоянии полной готовности к печати.

Широкий спектр комплектующих позволит Вам точно настроить принтер под свои виды работ. Вы можете укомплектовать принтер нужным Вам приемным лотком. Если Вы часто печатаете на конвертах или плотных открытках, Вы можете выбрать соответствующий подающий лоток, идеально подходящий именно для Ваших целей. Многофункциональный финишер предлагает Вам целый спектр разнообразной финишной обработки, которая придаст документам вид профессионально выполненного печатного продукта.



КОМПЛЕКТУЮЩИЕ



Основной приемный лоток / приемный лоток с разделением тиражей

При покупке принтера Вы должны определить, какой из двух лотков Вам нужен: основной приемный лоток, который просто складывает копии отпечатком вниз, или такой же приемный лоток, но сдвигающий один тираж по отношению к другому.



Многофункциональный финишер

Добавив к принтеру ComColor многофункциональный финишер, Вы сможете фальцевать, сшивать документы скрепками, использовать функцию «дырокол», изготавливать буклеты с тетрадным скреплением. Это быстрый и эффективный путь для изготовления профессионально выглядящей печатной продукции.

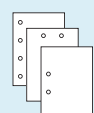

Дырокол

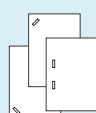

Степлер



Буклет (фальцовка)



Тетрадное скрепление

Непрерывная печать

Если принтер укомплектован автоматическим приемным лотком или финишером, то поток выходной печати автоматически переключается на них, когда основной приемный лоток полностью загружен. Это дает возможность выполнять большие печатные задания непрерывно без вмешательства оператора.



Автоматический приемный лоток / Широкий приемный лоток

В автоматическом приемном лотке направляющие ограничители бумаги настраиваются автоматически в зависимости от размера бумаги, на которой печатает пользователь. Широкий приемный лоток предназначен для печати на бумаге размером 340мм x 550мм.



Лоток для подачи конвертов / Набор для печати на плотной бумаге

Эти два дополнительных устройства еще более расширяют круг применений ComColor. Лоток для подачи конвертов позволяет печатать на конвертах размером до 270мм x 382мм, а набор для подачи плотной бумаги позволяет запечатывать разнообразные карточки плотностью до 400 г/м².

Технические характеристики ComColor series

		ComColor 3050	ComColor 3010
Тип устройства		Струйный принтер линейного типа	
Печатные головки		Пьезоэлементы, физическое разрешение 300 dpi, 8 градаций	
Краска		Пигментная краска на масляной основе	
Разрешение при сканировании		Стандарт: 300 dpi x 300dpi Улучшенное: 300 dpi x 600 dpi	
Разрешение при печати		Стандарт: 300 dpi x 300dpi Улучшенное: 300 dpi x 600 dpi Сглаживание линий: 600dpi x 600 dpi	
Время прогрева		менее 2мин. 45 сек. (от температуры 20° C)	
Время до первой копии *1		менее 8 сек.	
Скорость печати *2	A4-ландшафт	одностор.: 120 стр/мин. дуплекс: 60 лист/мин. (120 стр/мин)	
	A4-портрет	одностор.: 90 стр/мин. дуплекс: 45 лист/мин. (90 стр/мин)	
	B4-портрет	одностор.: 76 стр/мин. дуплекс: 38 лист/мин. (76 стр/мин)	
	A3-портрет	одностор.: 66 стр/мин. дуплекс: 33 лист/мин. (66 стр/мин)	
Размер бумаги	Стандартный лоток	Максимум: 340мм x 550мм Минимум: 90мм x 148мм	
	Фронтальные лотки 1-3	Максимум: A3 (297мм x 420мм) Минимум: 182мм x 182мм	
Запечатываемая поверхность		Максимум: 210 мм x 544 мм	
Поля *3		Стандарт: от 5 мм Минимум: от 3 мм	
Плотность бумаги	Стандартный лоток	46 г/м ² - 210 г/м ²	
	Фронтальные лотки 1-3	52 г/м ² - 104 г/м ²	
Емкость лотков для бумаги *4	Лоток подачи станд.	1000 листов	
	Фронтальные лотки 1-3	500 листов	
	Приемный лоток	500 листов	
Язык описания страницы		оригинальный PDL	
Протоколы		TCP/IP, HTTP, HTTPS (SSL), DHCP, FTP, Ipr, IPP, SNMP, port 9100 (RAW Port)	
Поддерживаемые операционные системы		Microsoft Windows 2000, Microsoft Windows XP (32 бит), Microsoft Windows 2000 Server, Microsoft Windows Swerver 2003 (32-бит), Microsoft Windows Vista (32-бит)	
Сетевой интерфейс		Ethernet 1000BASE-T, 100BASE-T, 10BASE-T	
Процессор		Intel Celeron-M440 (1.86 GHz)	
Объем памяти		512 МВ	
Жесткий диск		160 GB, доступно пользователю 140 GB	
Операционная система		Linux	
Электропитание		100-127/200-240 В, 50/60 Гц, 10/5 А	
Электропотребление		Максимум 1000 Вт, активный режим *5 - 250Вт, спящий - 45 Вт, режим энергосбережения - 1 Вт	
Уровень шума		максимум 68 dB, при печати	
Рабочие условия		температура 15-30° C, влажность 40% - 70% (без конденсата)	
Размеры (Ш x Г x В)	в рабочем состоянии	1210 мм x 695мм x 1020 мм	
	с закрытыми лотками	1150мм x 695мм x 990мм	
Вес		примерно 180 кг	примерно 160 кг

*1: в пределах 10 минут после последнего печатного задания.

*2: при использовании обычной бумаги 85 г/м², средней яркости печати.

*3: поля при печати конвертов - 10мм.

*4: при использовании обычной бумаги 85 г/м².

*5: не в момент печати

Технические характеристики ComColorExpress IS900C

Язык описания страниц	Adobe® PostScript®3™, PDF (1.7), PCL/PCL XL (PCL 5c 1.38), TIFF (6.0) PPML (2.1) *1 *2
Встроенные шрифты	139 PostScript шрифтов, 80 PCL шрифтов
Поддерживаемые операционные системы	Microsoft Windows 2000, Microsoft Windows XP (32 бит), Microsoft Windows 2000 Server, Microsoft Windows Swerver 2003 (32-бит), Microsoft Windows Vista (32-бит), Mac OS X 10.4, Mac OS X 10.5
Процессор	Intel Core 2Duo E6400 2.13GHz
Память	2 GB (1 GB x 2)
Жесткий диск	320 GB, для пользователя доступно 310 GB
Операционная система	Linux
Электропитание	100-120/200-240 В, 50/60 Гц, 2.0/1.0 А
Элетропотребление	максимум 300 Вт
Рабочие условия	температура 5-35° C, влажность 20% - 80% (без конденсата)
Размеры (Ш x Г x В)	180мм x 405мм x 356мм
Вес	примерно 10 кг

*1: PPml 2.1, подмножество GA, уровень 1

*2: доступно с ключом @IS900C Professional Package

Сканер HS4000 технические характеристики

Тип	Планшетный с автоматической подачей оригиналов (АПО)	
Режимы сканирования	монохромный, полноцветный, автоматический	
Разрешающая способность	600 dpi, 400 dpi, 300 dpi, 200 dpi	
Максимальная площадь сканирования	планшетный сканер	303 см x 432 см
	АПО	297 см x 432 см
АПО	тип	протяжной, дуплексный
	размер оригинала	максимум: 297мм x 432мм минимум: 100мм x 148мм
	плотность оригинала	52 г/м ² - 128 г/м ²
	емкость для оригиналов меньше, чем В4	до 80 г/м ² : максимально 100 листов более 81 г/м ² : высота стопы до 15мм
	емкость АПО для оригиналов В4 и больше	до 80 г/м ² : максимально 60 листов более 81 г/м ² : высота стопы до 9 мм
	Скорость сканирования	одна сторона, А4-ландшафт: 40 стр/мин и выше Дуплекс, А4-ландшафт: 9 листов/мин (18 стр/мин) и выше
Копирование	разрешающая способность	стандарт: 300 dpi x 300 dpi улучшенный: 300 dpi x 600 dpi
	размер бумаги	максимум: 303 мм x 432 мм
	Время до 1-ой копии *1	Монохромный / полноцветный: менее 11,5 сек
	масштабирование	режим копирования: от 50% до 200% режим сканирования при разрешении 200/300 dpi: 50% - 200% режим сканирования при разрешении 400/600 dpi: 100%
Сканирование	Глубина цвета	вход: 10-бит, выход: 8-бит в RGB-модели
	Сетевой интерфейс *2	Ethernet 1000Base-T/100Base-T/10Base-T
	метод сохранения *2	сохранение на HD основного устройства, на сервере, на USB-флеш носитель (накопитель), пересылка по e-mail
	формат сохраненных данных *2	монохромный: TIFF, PDF Полутон/полноцвет: TIFF, JPEG, PDF
Электропитание	100-127/200-240 В, 50/60 Гц	
Элетропотребление	максимум 120 Вт	
Размеры (Ш x Г x В)	642мм x 551мм x 248мм	
Размеры принтера со сканером (Ш x Г x В)	1.220мм x 800мм x 1.220мм	
Размеры принтера со сканером (Ш x Г x В) и открытыми лотками для бумаги	1.220мм x 1.335мм x 1.610мм	
Вес	примерно 28 кг	

*1: при копировании А4-ландшафт, одностороннее, полноцвет. *2: через встроенный контроллер

Функции

Принтер	основные	цветовой режим (авто/полноцвет/черный/циан/маджента), дуплекс, размер оригинала, разные размеры, зум, размер бумаги, выбор входного лотка, тип бумаги, вывод (печатать/печатать и сохранение/сохранение), комментарии к заданию, запомнить/вызвать установки	
	макетирование	расположение/мультиплицирование одного или разных оригиналов, буклет), разворот, позиционирование изображения	
	обработка изображения	фото/линия, сглаживание, гамма-контроль (яркость, контраст, RGB) растрирование (регулярный растр/стохастика), разрешение (300dpi x 300dpi/300dpi x 600dpi), плотность печати	
	послепечатная обработка	листопогодбор (группировка/сортировка), разделительный лист, разделение тиражей *1, добавление обложки, скрепление буклета *1, сторона скрепления *1, степлирование *1, пробивка отверстий *1, фальцовка, выбор выходного лотка	
	доп. функции	печатать и пауза, программирование, удаление пустых страниц, непрерывный вывод *1, водяные знаки, штамп страница/дата, PIN-код	
	управление заданиями	детали задания/вывод на печать/удаление	
	управление принтером	OnLine, выбор входного лотка, чистка печатных головок, настройка направляющих бумаги *1, настройка крыльев вывода *1, разблокировка фронтальных дверей	
	Администрирование	пользовательские установки	установки доступа (login), пользовательские установки, создание папок, общие папки, установки для групп пользователей, записи информации о пользователях
		система	ввод пользовательских размеров бумаги, время/дата, установки режимов энергосбережения, режимы перезагрузки, цикл чистки головок, язык дисплея, переключатель метр/дюйм, начальные установки дисплея
		принтер	сетевые установки, IP адреса, параметры завершенных заданий, параметры ожидающих заданий, отображение имен заданий
Утилиты	инсталлятор драйвера принтера, установочный инструмент (инструмент для быстрой установки)		
RISO Сканер HS4000	копирование	Цветной режим (авто/полноцвет/черный/циан/маджента), размер копии, выбор входного лотка, тип оригинала (фото-линия/линия/фото/карандаш), уровень сканирования, дуплекс, сохранить/вызвать установки, выбрать разметку, копирование и пауза, дополнительные копии, сохранить в папку, сохранить в архив *2, АПО сканирование и пауза, оригиналы разного размера, стирание теней по центру книги, мультиплицирование, штамп страница/дата, качество изображения, гамма-контроль, добавить обложку, листопогодбор, разделительный лист, степлирование *1, пробивка отверстий *1, буклет, выбор выходного лотка, настройка направляющих бумаги, настройка крыльев вывода, чистка головок, разблокировка дверей, приостановка копирования	
	сканирование	формат сканирования (PDF, TIFF, JPEG), воспроизводимый размер, цветовой режим (полноцвет/полутон серого/черный), стирание тени в центре книги, оригиналы разного размера, гамма-контроль, PIN-код, разблокировка дверей	
	администрирование	уровень градаций цвет/черный, дополнительные копии (вкл/выкл), сохранение установок сканирования, подтверждение формата сканирования (вкл/выкл), отправка на электронную почту	
Контроллер IS900C	макетирование/лотки/доводка	дуплекс/размер страницы, входной лоток, зум, мультиплицирование, авто-уменьшение, выбор входного лотка, тип бумаги, смешанные размеры, выбор выходного лотка, непрерывная печать, листопогодбор (группировка/сортировка), разделительный лист, сохранить/вызвать параметры задания	
	послепечатная обработка	степлирование, пробивка отверстий, буклет, фальцовка, разделение тиражей, добавление обложки	
	изображение/цвет	цветовой режим (авто/полноцвет/черный/циан/маджента), разрешение (300dpi x 300dpi/300dpi x 600dpi), растрирование (регулярный растр/стохастика), сглаживание линий, плотность печати, гамма-контроль (яркость, контраст, циан, маджента, желтый, черный), установка профилей цвета	
	Формы/комментарии/потоки	печатать формы, печать колонтитулов, печать/печатать архивирование / архивирование, тип очереди (нормальная/hold/пользовательская очередь), PIN-код, печать и пауза, делегирование заданий, послать e-mail, редактирование архивных заданий	
	администрирование	RIP-контроль, работа с фонтами, загрузка пользовательских профилей цвета	
	утилиты	инсталлятор драйвера принтера, RISO управляющая программа, SMAP (подкачка файлов)	

*1: доступно с соответствующими комплектующими *2: доступно с контроллером IS900C
*3: доступно с ключом "IS900C Advanced Package" или "IS900C Professional Package"

Спецификация может быть изменена без предварительного уведомления. Детали могут отличаться в зависимости от региона.

Многофункциональный финишер технические характеристики

Типы лотков	основной лоток	сортировка/группировка
	сдвигающий лоток	сортировка (со сдвигом тиражей)/группировка (со сдвигом тиражей)
	буклетный лоток	сортировка/группировка
Размер бумаги	основной лоток	максимум: 330мм x 488мм минимум: 100мм x 148мм
	сдвигающий лоток	максимум: 330мм x 488мм минимум: 182мм x 182мм
	буклетный лоток	максимум: 330мм x 457мм минимум: 210мм x 280мм
Плотность бумаги	основной лоток	от 52 г/м ² до 210 г/м ²
	сдвигающий лоток	от 52 г/м ² до 210 г/м ²
	буклетный лоток	от 60 г/м ² до 90 г/м ² , обложка: 210 г/м ²
Емкость лотков	основной лоток	500 листов
	сдвигающий лоток *2	2000 листов (200 наборов)
	буклетный лоток	20 наборов
Степлирование	объем *3 *4	100 листов
	размер бумаги	максимум: 297мм x 432мм минимум: 203мм x 182мм
	позиции скрепок	1 на фронтальной стороне (угол) 1 на задней стороне (угол *5), 2 по центру
	плотность бумаги	от 52 г/м ² до 210 г/м ²
Пробивка отверстий	размер бумаги	2 отверстия: А3, В4, А4, А4 - ландшафт, В5 - ландшафт
		3 отверстия: А3, В4, А4 - ландшафт, В5 - ландшафт
		4 отверстия: А3, А4 - ландшафт
	количество отверстий	2 отверстия, 3 отверстия, 4 отверстия
Буклеты	объем *3	буклет с тетрадным скреплением: 15 листов (60 страниц)
		2-фальца: 5 листов (20 страниц)
Электропитание	100-120/200-240 В, 50/60 Гц, 2.0/1.0 А	
Электропотребление	максимум: 200 Вт	
Уровень шума	максимум: 68 дБ	
Рабочие условия	температура 15 -35 С, влажность 40% -70% (без конденсата)	
Размеры (Ш x Г x В)	1.100мм x 760мм x 1.165мм	
Размеры вместе с принтером (Ш x Г x В)	при эксплуатации	2.295мм x 760мм x 1.165мм
	при хранении	2.235мм x 760мм x 1.165мм
Вес	примерно 131 кг	

*2: при использовании обычной бумаги 85 г/м² А4 и В5 - ландшафт, иначе емкость - 1500 листов (100 наборов).

*3: при использовании обычной бумаги 85 г/м².

*4: 65 листов при размере бумаги, превышающем А4.

*5: доступно только для А4-ландшафт и А3.

Лоток с разделением тиражей технические характеристики

Размер бумаги	режим сортировки	максимум: 340мм x 550мм минимум: 90 мм x 148мм
	без сортировки	ширина бумаги: от 131 мм до 305мм
Плотность бумаги	46 г/м ² - 210 г/м ²	
Емкость лотка	А3, А4 - ландшафт	500 листов
	В4, В5 - ландшафт	100 листов
	А5 - ландшафт, В6, А6	100 листов
Величина сдвига	30 мм	
Размеры вместе с принтером (ШxГxВ)	с открытым лотком	1240 мм x 695мм x 1105 мм
	при хранении	1200 мм x 695мм x 1105мм
Вес	примерно 15 кг	

Автоматический приемный лоток/Широкий лоток технические характеристики

	Автоматический приемный лоток	Широкий приемный лоток
Размер бумаги	максимум: 320мм x 432мм минимум: 100 мм x 148мм	максимум: 340мм x 550мм минимум: 90мм x 148мм
Тип	автоматическая регулировка ограничителей бумаги	ручная регулировка ограничителей бумаги
Емкость лотка *1	1000 листов	
Размеры вместе с принтером (ШxГxВ)	с открытым лотком	1830 мм x 695мм x 1020 мм
	при хранении	1770 мм x 695мм x 990мм
Вес	примерно 8 кг	

*1 при использовании обычной бумаги 85 г/м²

Приспособление для печати конвертов/Открыток технические характеристики

	Набор для печати конвертов	Набор для печати открыток
Размер бумаги	максимум: 270мм x 382мм минимум: 90 мм x 148мм	максимум: 160мм x 218мм минимум: 100мм x 148мм
Плотность бумаги	от 50 г/м ² до 120 г/м ²	

Спецификация может быть изменена без предварительного уведомления.
Детали могут отличаться в зависимости от региона.

Размеры

ComColor основное устройство

● Вид спереди

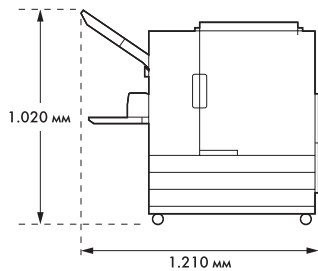

● Вид сбоку

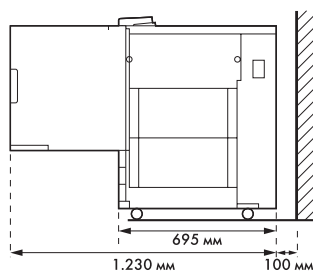

ComColor основное устройство + комплектующие

● Вид спереди

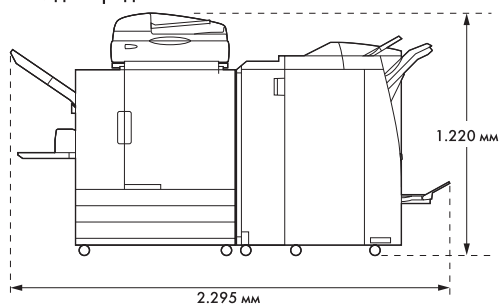

● Вид сбоку

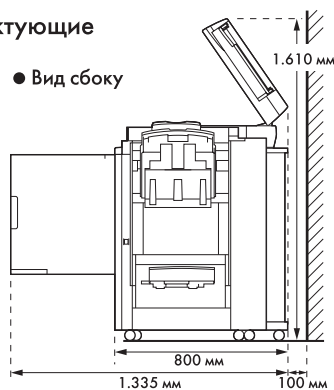

Ширина	ComColor основное устройство	1210мм
	со сканером HS4000 и подставкой	1220мм
	с лотком для разделения тиражей	1240мм
	с автоматическим приемным лотком	1710мм
	с широким приемным лотком	1830мм
	с лотком для разделения тиражей и автоматическим приемным лотком	1740мм
Глубина	с лотком для разделения тиражей и широким приемным лотком	1860мм
	с многофункциональным финишером	2295мм

Глубина	ComColor основное устройство	1230мм
	со сканером HS4000 и подставкой	1335мм
	с многофункциональным финишером	1275мм

Высота	ComColor основное устройство	1020мм
	со сканером HS4000 и подставкой	1610мм
	с лотком для разделения тиражей	1105мм
	с многофункциональным финишером	1165мм

Комплектующие





Логотипы Riso, ComColor, ComColorExpress и ForceJet являются зарегистрированными торговыми марками корпорации Riso Kagaku Corporation.

ПРЕДСТАВИТЕЛЬСТВА ФИРМЫ РИЗО:

105203 Москва, 12-я Парковая ул., 5, оф.206,
тел/факс: (495) 463-93-72, 463-51-61,
e-mail: moscow@riso.ru • www.riso.ru

620075 Екатеринбург, ул. Бажова, 79, оф. 116 А,
тел/факс: (343) 350-97-61, 350-81-51
e-mail: riso@riso.ural.ru

630102 Новосибирск, Нижегородская ул.. 6, оф. 127,
тел/факс: (383) 210-16-48, 210-11-50
e-mail: riso@riso.novosibirsk.ru

480091 Алматы, проспект Сейфуллина, 531, оф. 706,
тел: (727) 272-51-65, факс: (727) 272-52-08
e-mail: gzholtaev@riso.kz • www.riso.kz

